

## 差込取付台 取扱説明書 Plug-in base Instruction Manual

- ・汎用形  
(Standard Type)  
T2PM40E  
T2PM40C
- ・高機能形  
(High-function Type)  
T2PM40B

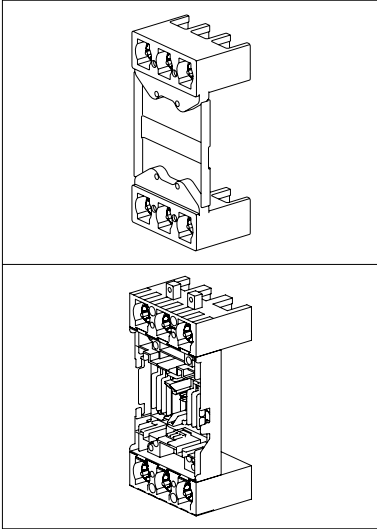

本説明書は、ご使用になる方のお手で大切に保管して下さい。本書に述べていない取扱い、及び誤った取扱いによって生じる損害に関して、弊社は一切責任を負いません。  
Please retain this manual for future reference. The Manufacturer assumes no responsibility for damages resulting from non-application or incorrect application of the instructions provided herein.

### 寺崎電気産業株式会社

### TERASAKI ELECTRIC CO., LTD.

〒547-0002 大阪市平野区加美東7-2-10  
電話：06(6791)9320  
ファックス：06(6791)9274  
ホームページ：http://www.terasaki.co.jp  
E-mail：kiki-info@terasaki.co.jp

7-2-10 Kamihigashi, Hiranoku, Osaka  
547-0002, Japan  
TEL: 81-6-6791-9323/ FAX: 81-6-6791-9274  
URL：http://www.terasaki.co.jp  
E-mail：int-sales@terasaki.co.jp

2G0773SAA (KRB-0534)

## 1 安全上のご注意

施工、使用、保守・点検の前に、必ず本書とその他の付属書類をお読み頂き、機器の知識、安全の情報、及び注意事項の全てに習熟してからお取扱い下さい。この取扱説明書では、安全注意事項のランクを「危険」、「注意」として区分してあります。

**△危険**：取扱いを誤った場合に、危険な状況が起りえて、死亡または重傷を受ける可能性が想定される場合。

**△注意**：取扱いを誤った場合に、危険な状況が起りえて、中程度の傷害や軽傷を受ける可能性が想定される場合。

なお、**△注意**に記載した事項でも、状況によっては重大な結果に結びつく場合があります。いずれも重要な内容ですので必ず守って下さい。

■施工上の注意（施工に必要な各部の詳細寸法は主カタログを参照して下さい。）

### △ 注意

- 電気工事は、有資格者（電気工事士）が行って下さい。
- 高温、多湿、過度の塵埃、腐食性ガス、振動、衝撃など異常環境に設置しないで下さい。火災の原因となったり、正常に動作しないおそれがあります。
- ゴミ、コンクリート粉、鉄粉などの異物及び雨水などがブレーカ内部に入らないように施工して下さい。火災の原因となったり、不動作のおそれがあります。
- 施工作业は、上位ブレーカなどを○（OFF）にし、充電していないことを確認して行って下さい。感電のおそれがあります。
- 4極形ブレーカの場合、3相4線式の中性線は必ずN極に接続して下さい。過電流で動作せずに火災の原因となります。
- 端子ねじは標準締付トルクで確実に締付けて下さい。火災の原因となります。
- 端子ねじの締付け時及び接続後、端子部に無理な力が加わらないようにして下さい。端子部への過大な応力は、火災のおそれがあります。

### ■使用上の注意

### △ 危険

- 端子部に触れないで下さい。感電のおそれがあります。

## 1 Safety Notices

Be sure to read these Instructions and other associated documents accompanying the product thoroughly to be familiarize yourself with the product handling, safety information, and all other precautions before mounting, using, servicing, or inspecting the product. In these Instructions, safety notices are divided into "Warning" and "Caution" according to the hazard level:

**△Warning** : A warning notice with this symbol indicates that neglecting the suggested procedure or practice could result in lethal or serious personal injury.

**△Caution** : A caution notice with this symbol indicates that neglecting the suggested procedure or practice could result in moderate or slight personal injury and/or property damage.

Note that failing to observe **△Caution** notices could result in serious results in some cases. Because safety notices contain important information, be sure to read and observe them.

### ■Mounting Precautions

(For detailed mounting dimensions, refer to the TemBreak2 catalogue.)

### △ Caution

- Electrical work should only be undertaken by suitably qualified persons.
- Do not place the product in an area that is subject to high temperature, high humidity, excessive dusty air, corrosive gas, strong vibration and shock, or other unusual conditions. Mounting in such areas could cause a fire or malfunction.
- Be careful to prevent foreign objects (debris, concrete powder, iron powder, etc.) and rainwater from entering product. These materials inside the product could cause a fire or malfunction.
- Prior to commencing any work on the product, open an upstream circuit breaker or isolator to ensure that no voltage is applied to the product. Otherwise, electrical shock may result.
- For 4-pole breakers, be sure to connect a neutral conductor to the N pole. Otherwise, an over-current may hinder the product from tripping, thus resulting in a fire.
- When connecting cable or busbar to the product, tighten terminal screws to the torque specified in this manual. Otherwise, a fire could result.
- Even when tightening the terminal screws and after conductor connection, do not apply excessive force to the terminals. Otherwise, a fire may result.

### ■Handling Precautions

### △ Warning

- Never touch terminals. Otherwise, electric shock may result.

## 2 適用ブレーカ形式 Applicable Breaker Type

差込取付台型式 Plug-in base type	極数 Poles	適用ブレーカ型式 Applicable Breaker Type
T2PM40E T2PM40C	3P	S400-CF, S400-NF, S400-NE, S400-GF S400-GE, H400-NE, L400-NE, S400-NN
T2PM40B	3P	S400-CF, S400-NF, S400-NE, S400-GF, S400-GE S400-PF, S400-PE, H400-NE, L400-NE, S400-NN
	4P	

## 3 内容物一覧 Packaged Items

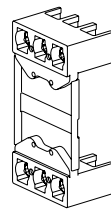

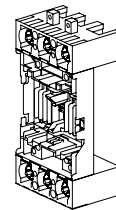

T2PM40E  
T2PM40C



T2PM40B



取扱説明書  
(本書)  
Instruction Manual : 1  
(This document)

差込取付台型式 Plug-in base type	極数 Poles	数 Qty	内容物 Packaged Items	数 Qty	内容物 Packaged Items
T2PM40E T2PM40C	3P	4	—	6	 M10
T2PM40B	3P	4	 M5×30	6	 M10
	4P	4		8	

## 4 必要となる工具 Assembly Tools

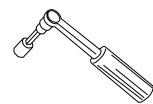
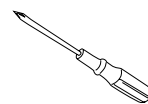

5 差込取付台取付要領  
Plug-in Base Mounting Procedure

・汎用形 Standard Type

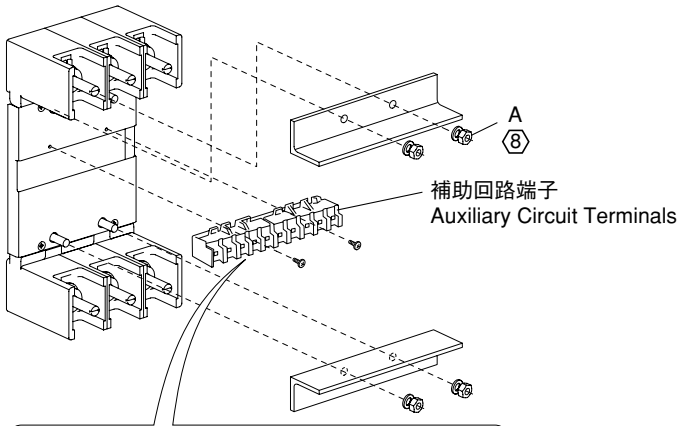

並列 Arrangement	1	AXc1   AXa1   AXb1   ALc1   ALa1	ALb1	C1   C2
		AXc1   AXa1   AXb1   AXc2   AXa2	AXb2	C1   C2
2		AXc1   AXa1   AXb1   ALc1   ALa1	ALb1	D1   D2
		AXc1   AXa1   AXb1   AXc2   AXa2	AXb2	D1   D2
3		AXc1   AXa1   AXb1   PALa   PALb	OP1   OP2	C1   C2
		AXc1   AXa1   AXb1   PALa   PALb	OP1   OP2	D1   D2
4		AXc1   AXa1   AXb1   PALa   PALb	OP1   OP2	D1   D2
		AXc1   AXa1   AXb1   PALa   PALb	OP1   OP2	D1   D2

・高機能形 High-Function Type

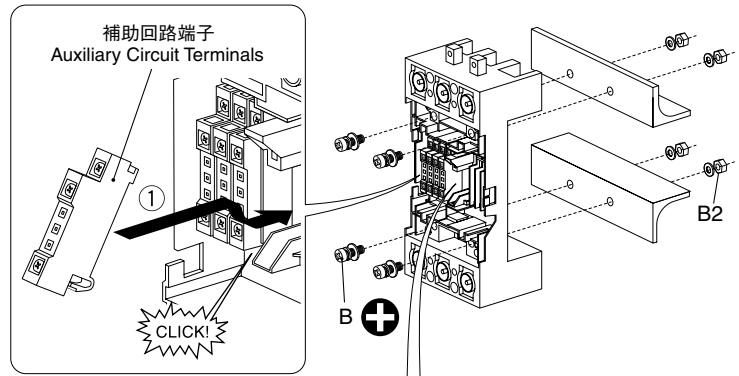

並列 Arrangement	1	AXa1   AXa2   AXa3   ALa1	C1
		AXb1   AXb2   AXb3   ALb1	C2
		AXc1   AXc2   AXc3   ALc1	
2		AXa1   AXa2   AXa3   ALa1	D1
		AXb1   AXb2   AXb3   ALb1	D2
		AXc1   AXc2   AXc3   ALc1	

B	M5×30
B2	2.6~3.5N・m
C	M3.5
	1.2~1.4N・m

6 導体接続要領  
Conductor Connection Procedure

・汎用形 Standard Type

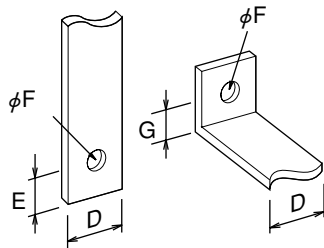

D	≦30mm
E	≦20mm
F	11mm
G	≦20mm

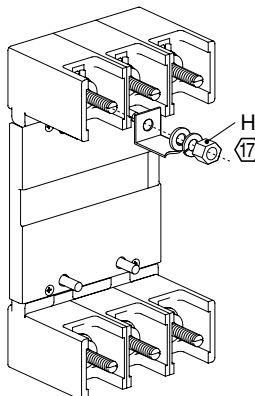

H	M10
	18.6~29.4N・m

・高機能形 High-Function Type

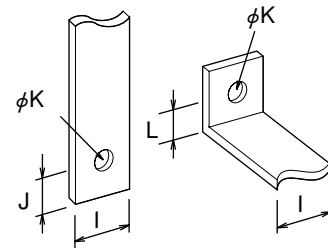

I	≦30mm
J	≦20mm
K	11mm
L	≦20mm

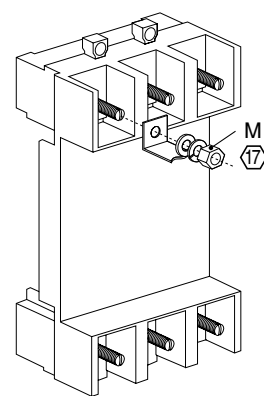

M	M10
	18.6~29.4N・m